



Батут 15FT с внутренней защитной сеткой

Артикул: UB03EC-15E

Модель: BOUNCE

РУКОВОДСТВО ПОЛЬЗОВАТЕЛЯ

ВНИМАНИЕ:

Внимательно прочтите инструкции перед тем, как приступить к сборке и эксплуатации батута

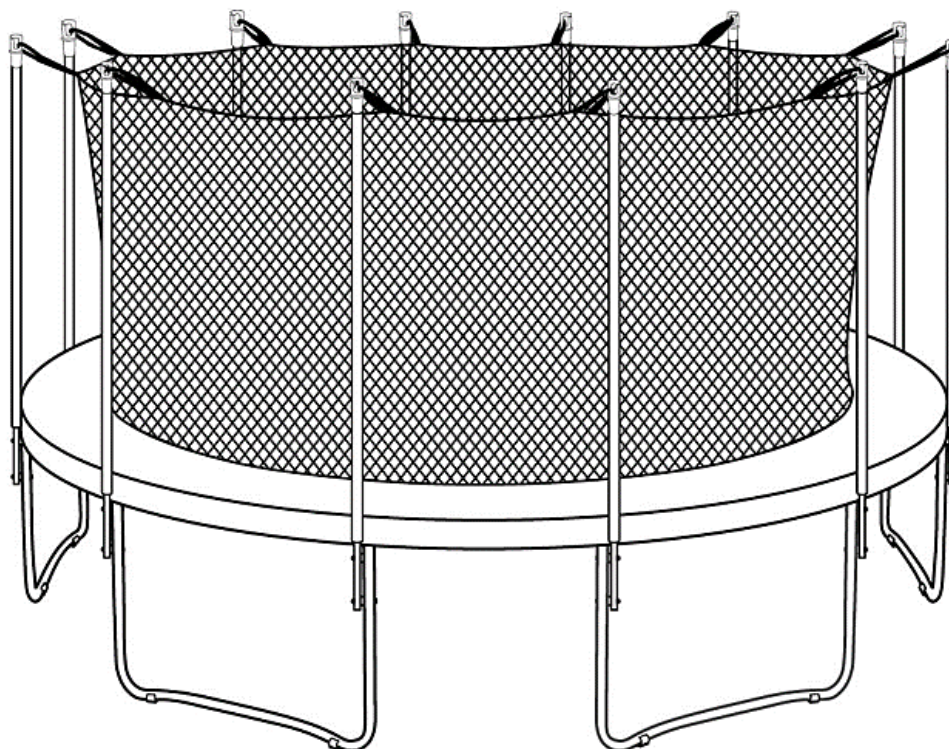

СОДЕРЖАНИЕ

	Стр.
Введение, меры предосторожности, рекомендации по использованию	3-7
Перечень деталей (каркас батута)	8
Общий вид изделия (с обозначением всех деталей)	9
Инструкции по сборке (каркас батута)	10-11
Инструкции по сборке (прыжковый мат)	12
Инструкции по сборке (защитный кожух)	13
Перечень деталей (защитная сетка)	14
Инструкции по сборке (защитная сетка)	15-16
Как убрать защитную сетку	17
Проверка батута	18
Техника выполнения базовых прыжков	19

ВВЕДЕНИЕ

Перед тем, как приступить к сборке батута, изучите инструкции, представленные в руководстве. Использование батута, как и любого другого развлекательного оборудования, представляет собой риск. Чтобы снизить риск получения травм, необходимо придерживаться следующих требований по безопасности:

- Важно помнить, что использование батута без соблюдения норм безопасности может привести к травмам.
- Батут дает возможность совершать различные прыжки и отскоки, поэтому всегда важно рассчитывать как силу прыжка, так и траекторию отскока.
- Всегда осматривайте и проверяйте ваш батут перед использованием.
- В настоящем руководстве изложены: требования и рекомендации по сборке и эксплуатации батута, техническое обслуживание изделия, правила безопасности, а также правильная техника прыжков и отскоков. Все пользователи и сторонние наблюдатели должны ознакомиться с данными инструкциями. Любой, кто хочет заниматься на батуте, должен быть осведомлен о своём состоянии здоровья и физических возможностях.

Вначале необходимо привыкнуть и почувствовать прыжок на батуте. Сделайте акцент на правильном положении тела – практикуйтесь до тех пор, пока вам не удастся полностью контролировать свое тело. Для начала начните с самых простых прыжков, и только после многократного повторения базовых элементов и приобретения нужного опыта, можно перейти к более сложным прыжкам. Не делайте прыжки хаотично – во время прыжков важно контролировать своё тело.

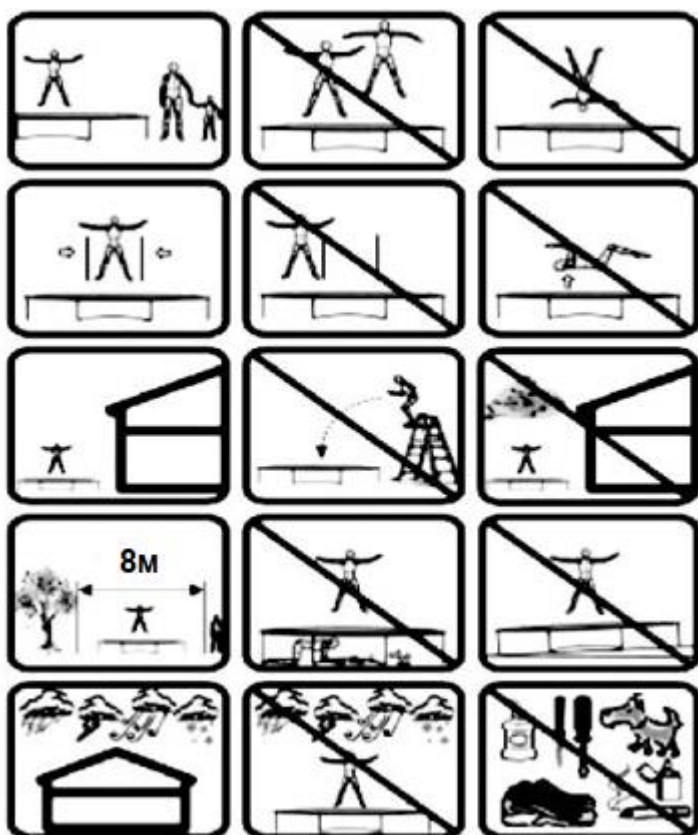

На батуте может находиться только один прыгун! Категорически запрещается использовать батут несколькими прыгунами одновременно, это может привести к столкновениям и серьёзным травмам.



Не выполняйте сальто на батуте! Приземление на шею или голову может привести к серьёзным травмам, параличу или смерти.

РЕКОМЕНДАЦИИ ПО ИСПОЛЬЗОВАНИЮ БАТУТА

1. ОСНОВНЫЕ ИНСТРУКЦИИ

1.1 НАЗНАЧЕНИЕ

- Батут предназначен только для домашнего использования и не подходит для коммерческих или медицинских целей.
- Максимально допустимая нагрузка на батут составляет 170 кг. Превышение допустимой нагрузки может привести к поломке батута (при этом данная поломка не входит в гарантию).

1.2 ОПАСНОСТЬ ДЛЯ ДЕТЕЙ

- Дети не должны находиться рядом с батутом без присмотра взрослых. Необходимо провести все необходимые меры предосторожности и контролировать процесс использования батута. Помните, что упаковочный материал необходимо удалить до того, как вы начали использовать батут, так как существует риск удушья!
- Батуты высотой более 51 см не рекомендованы к использованию детьми младше 6 лет. Важно понимать, что существуют опасности, которые могут возникнуть при неправильном использовании батута. Поэтому не позволяйте детям прыгать на батуте без контроля взрослых. Храните батут в местах, недоступных для детей и домашних животных.

1.3 ПОВРЕЖДЕНИЕ ПРОДУКЦИИ

- Не вносите изменений в продукт. Используйте только оригинальные запасные части. Ремонт батута должен производиться только квалифицированными специалистами. Неправильно выполненный ремонт может привести к нарушению безопасности батута. Используйте батут только так, как описано в руководстве по эксплуатации.
- Необходимо защитить батут от влажности и высоких температур.

1.4 СОВЕТЫ ПО СБОРКЕ БАТУТА

- Для сборки батута необходимо двое взрослых. Если вы не можете собрать батут самостоятельно, обратитесь за помощью к квалифицированному специалисту.
- Прежде чем начать сборку батута, внимательно прочитайте все положения данного руководства.
- Распакуйте батут и разложите его составные элементы на гладкой ровной поверхности. Это существенно упростит процедуру сборки.
- Сверьте составные элементы батута со списком, чтобы убедиться, что все детали на месте. Не выбрасывайте упаковку до окончания процедуры сборки.
- Важно помнить, что сборка батута своими силами может привести к травмам, поэтому следует проявить осторожность.
- Собирайте батут на свободном пространстве, вдали от других предметов. Например, в пределах рабочего пространства не должно находиться никаких инструментов.
- Во время сборки храните упаковочный материал так, чтобы это не привело к возникновению опасностей. Фольга и пластиковые пакеты опасны для детей (существует риск удушья)!
- После сборки батута, убедитесь в том, что все винты и болты надежно закручены, а все соединения надежно затянуты.
- Для безопасной сборки и использования батута, вокруг него должно быть не менее 8 метров свободного пространства. Всегда обеспечивайте достаточное пространство между батутом и такими источниками повышенной опасности, как электрические кабели, деревья и кустарники, прочие игровые площадки, бассейны, ограды и живые изгороди.

- Устанавливайте батут на твёрдой ровной поверхности.
- Никогда не используйте батут во время плохих погодных условий: во время дождя, грозы, сильного ветра, молний. Рекомендуется не оставлять батут на улице во время непогоды. Разберите его и храните в закрытом помещении.
- Помните, что металлическая рама батута проводит электричество. Не допускайте касания электрических проводов или электроприборов с батутом.
- Батут можно использовать только при хорошем освещении.
- Не размещайте посторонние предметы под батутом.
- Нельзя использовать батут в непосредственной близости от других сооружений и конструкций.
- Для сборки рекомендуется использовать перчатки.

1.5 ДОПОЛНИТЕЛЬНЫЕ СОВЕТЫ

- Для дополнительной устойчивости батута вы можете разместить мешки с песком на ножках батута, что будет препятствовать его опрокидыванию.
- Не используйте батут во время беременности.
- Не используйте батут, если у вас повышенное давление.
- Прыгайте на батуте босиком. Перед использованием батута снимите обувь, так как она может повредить прыжковый мат (который не покрывается гарантией).
- Не курите.
- Не кладите сигареты, острые и другие посторонние предметы на батут.
- Не используйте батут в состоянии алкогольного или наркотического опьянения.
- Не садитесь и не опирайтесь на защитную конструкцию батута. Не позволяйте детям висеть и подтягиваться на защитной конструкции батута, так как это может привести к разрыву швов, что не является гарантийным случаем.
- Разместите батут на ровной поверхности, предпочтительно на траве. При использовании батута на жестких поверхностях ускоряется износ ножек батута, что не будет покрываться гарантией. Размещение батута на неровной поверхности может привести к его опрокидыванию.
- Не подвергайте батут контакту с огнем и горячими предметами.
- Не допускайте попадания на батут посторонних людей.
- Не используйте батут, если он мокрый.
- Во время ветреной погоды батут должен быть хорошо закреплен или демонтирован и убран для хранения в закрытом помещении.
- Данный продукт предназначен для домашнего использования.

ВНИМАНИЕ

1. Перед началом использования убедитесь, что защитная сетка закрыта и все крючки на ней застегнуты.
2. Не запрыгивайте на сетку батута, она предназначена для защиты от падения, а не для игровых целей. Несоблюдение данных требований может привести к тому, что батут перевернется, или вы повредите саму сетку. Нецелевое использование защитной сетки является нарушением правил эксплуатации и не покрывается гарантийными обязательствами.













2. РЕКОМЕНДАЦИИ ПО БЕЗОПАСНОМУ ИСПОЛЬЗОВАНИЮ БАТУТА

- Во время прыжков на батуте любой человек, несмотря на возраст и опыт, должен находиться под присмотром.
- При работе с батутом следуйте указаниям по технике безопасности.
- Запрещается выполнять сальто или перевороты. Неправильное приземление в результате таких переворотов может привести к серьезным травмам позвоночника, параличу или гибели.
- Разрешено использование батута только одним человеком. Использование батута одновременно несколькими пользователями повышает риск столкновения.
- Всегда проверяйте батут на наличие возможных повреждений перед каждым его использованием. Поврежденные элементы батута должны быть незамедлительно заменены. Не допускается использование неисправного батута.
- Не допускается нахождение на батуте в одежде, имеющей крючки или прочие детали, имеющие потенциальную возможность зацепиться за батут или защитную сетку батута.
- Батут следует устанавливать на ровной и нескользящей поверхности.
- Сильный ветер может снести батут. Если прогнозируется ветреная погода, лучше всего разобрать батут и положить его в безопасное место. Либо зафиксируйте батут (делая его более устойчивым) с помощью специальных креплений.
- Старайтесь не перемещать батут, когда он находится в собранном виде, это может привести к повреждению его конструкции. Если в перемещении изделия есть острая необходимость, следуйте инструкциям: для перемещения вам потребуется не менее четырех человек и переносить батут обязательно в горизонтальном положении, не переворачивайте его.
- Батут – это устройство для прыжков, которое позволяет вам подпрыгивать на непривычную высоту. Прыжку на раму или кожух батута, а также неверное приземление могут привести к опасным травмам.
- Каждый пользователь батута должен ознакомиться с данной инструкцией. Здесь содержатся советы по сборке батута, необходимые правила безопасности, а также рекомендации по обслуживанию и уходу за батутом.
- Владелец батута обязательно должен проинструктировать всех пользователей батута относительно использования батута и техники безопасности.
- Никогда не используйте батут около воды. Соблюдайте безопасное расстояние от батута до других предметов и сооружений.
- Соблюдайте повышенную осторожность, когда ваши руки или ноги находятся вблизи

подвижных частей изделия.

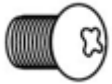
- Не допускайте попадания посторонних предметов на батут.
- Следите за тем, чтобы во время прыжков на батуте под матом никого не было. Мат очень эластичен, и во время прыжков он оттягивается вниз, что может привести к серьезным травмам.
- Батутом можно пользоваться только в том случае, если сетка сухая и чистая. Изношенная или поврежденная сетка должна быть немедленно заменена.
- Уберите вокруг батута все предметы, которые могут представить опасность для пользователя.
- Избегайте использования батута без присмотра.
- Не используйте батут в состоянии алкогольного или наркотического опьянения, а также под воздействием лекарств.
- Перед тем, как приступить к выполнению сложных элементов, вам необходимо освоить основные базовые прыжки. Для получения более подробной информации ознакомьтесь с разделом “Базовые прыжки”.
- Осторожно поднимайтесь на батут. Не запрыгивайте на него. Не используйте батут как трамплин для перепрыгивания на другие предметы.
- Для получения дополнительной информации обратитесь за помощью к опытному тренеру по прыжкам на батуте.

ПЕРЕЧЕНЬ ДЕТАЛЕЙ (КАРКАС БАТУТА)

№	Изображение	Наименование	230см	275см	305см	365см	395см	425см	455см	490см
A		Каркас батута	1	1	1	1	1	1	1	1
B		Прыжковый мат	1	1	1	1	1	1	1	1
C1		Дуговая труба	3	3	4	6	6	6	6	6
C2			3	3	4	6	6	6	6	6
D		Пружина UB03EC-15E	42	54	64	72	84	96	84	108
		UBSF01-15							96	
F1		Удлинитель опорной ножки	0	0	0	6	6	6	6	6
F2			6	6	8	6	6	6	6	6
G		Опорная ножка	3	3	4	6	6	6	6	6
H		Винт	18	18	24	36	36	36	36	36
I		Инструмент для натяжения пружин	1	1	1	1	1	1	1	1
J		Отвёртка	1	1	1	1	1	1	1	1
K		Стабилизатор ножки	6	6	8	12	12	12	12	12

ОБЩИЙ ВИД ИЗДЕЛИЯ

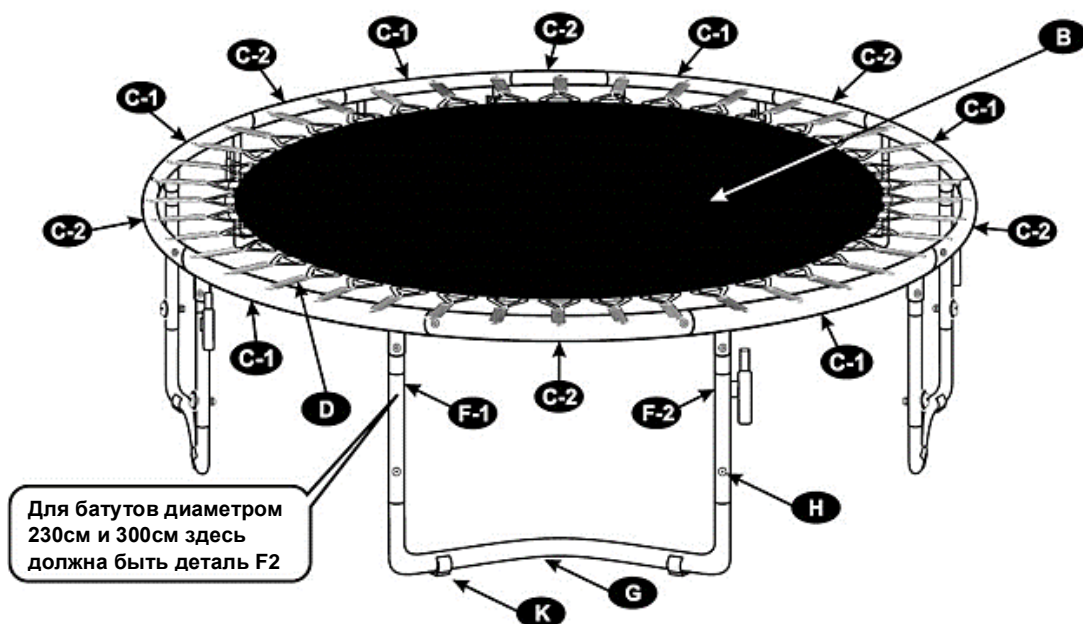
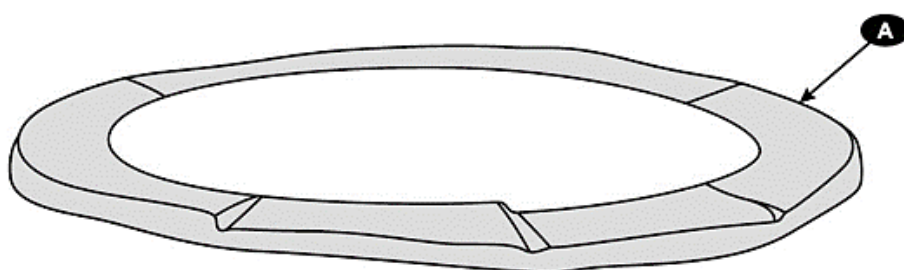
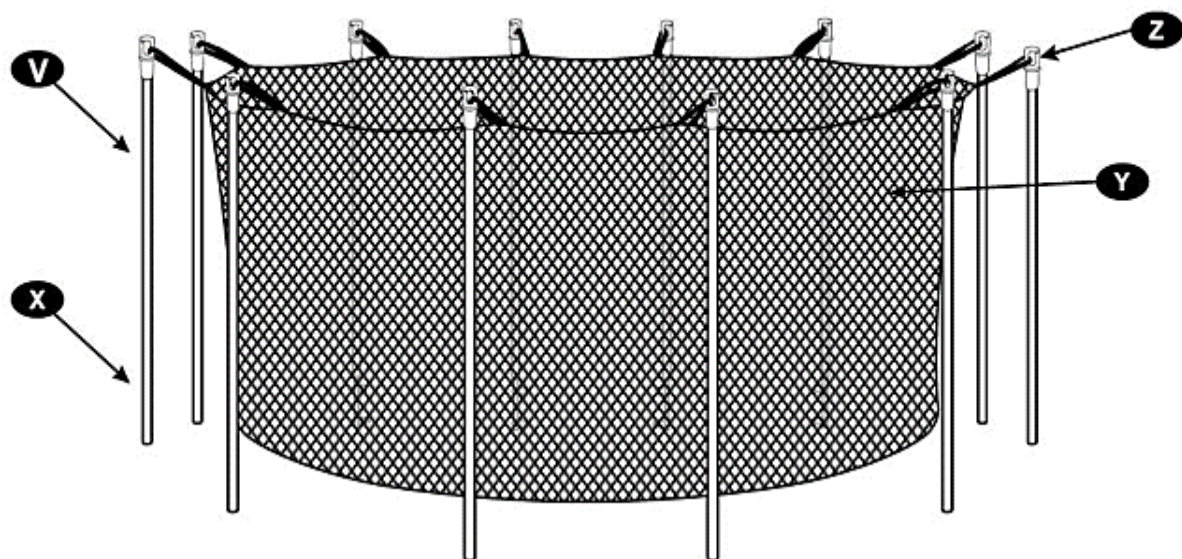

Примечание:

Данное изображение батута представлено только в качестве справочного материала. Перечень необходимых деталей для сборки может отличаться в зависимости от модели. На странице 8 перечислены все доступные модели и перечень деталей для каждой из них, вернитесь к этой странице, если вам необходимо уточнить какую-то информацию.

ИНСТРУКЦИИ ПО СБОРКЕ



Для сборки батута требуются двое взрослых в хорошей физической форме. Наденьте удобную обувь. Обращаем внимание, что несоблюдение инструкций и рекомендаций из данного руководства может стать причиной травм.

ШАГ 1

Разместите детали, необходимые для сборки каркаса батута, на рабочей поверхности в соответствии с рисунком ниже. Обратите внимание, на расположение каждой детали (все детали на рисунке обозначены).

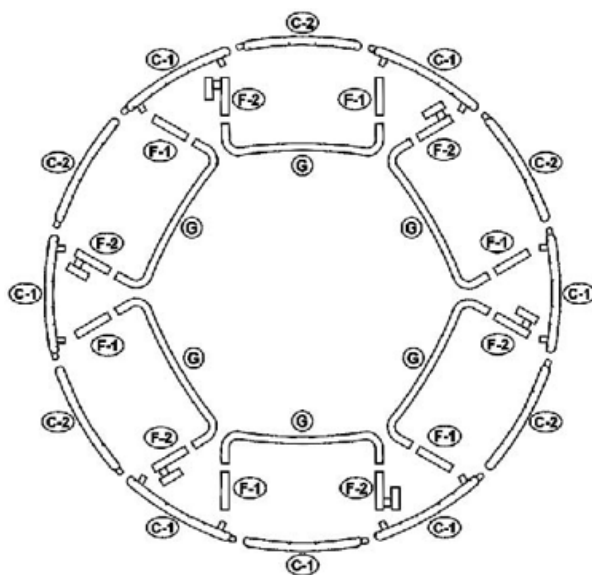

ШАГ 2

Соберите опоры для батута, установив на опорные ножки удлинители. Закрепите их при помощи винтов. Обратите внимание, на каждую опорную ножку устанавливается два разных типа удлинителей F1 и F2, однако для некоторых моделей (диаметром 230см и 300см) с двух сторон ножек устанавливается только один тип удлинителя – F2.

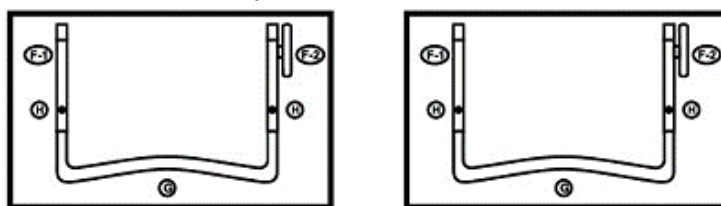

ШАГ 3

Соедините все дуговые трубы в единую конструкцию, соблюдая следующий порядок: C1 + C2 + C1 + C2 и т.д. Данные трубки должны образовать круг, выступающий в качестве каркаса для прыжкового мата. Последнее соединение необходимо выполнить вдвоём, поскольку для него требуется дополнительное усилие. Пока один человек удерживает крепление, второй в это время соединяет круг.

Примечание:

Не беспокойтесь, если на данном этапе каркас выглядит недостаточно крепко, прыжковый мат, который будет

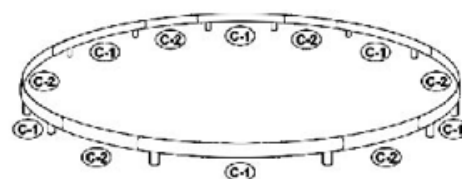

закреплён в каркасе в последующих этапах сборки, подтянет конструкцию.

ШАГ 4

Подсоедините опоры, которые были собраны в шаге 2, к каркасу, как показано на рисунке.

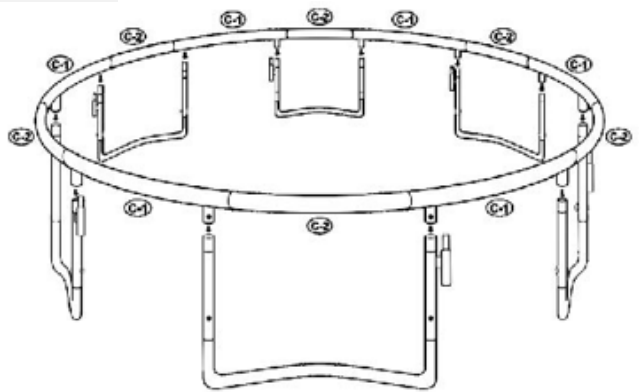

ШАГ 5

Зафиксируйте ножки при помощи винтов. Чтобы затянуть винты, воспользуйтесь отвёрткой.

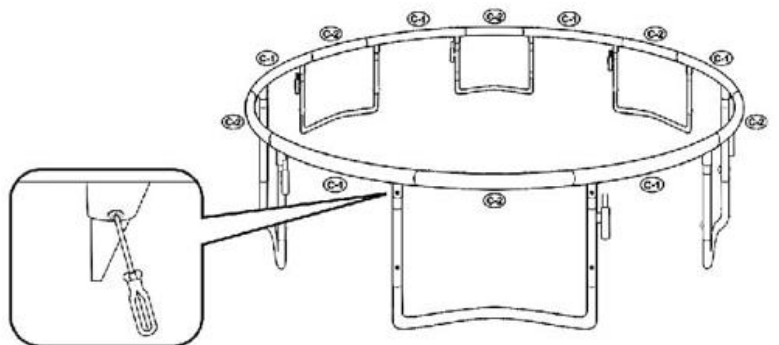

ШАГ 6

Дуговые трубы также следует скрепить при помощи винтов. Отверстия для установки винтов располагаются снизу труб (см. рисунок).

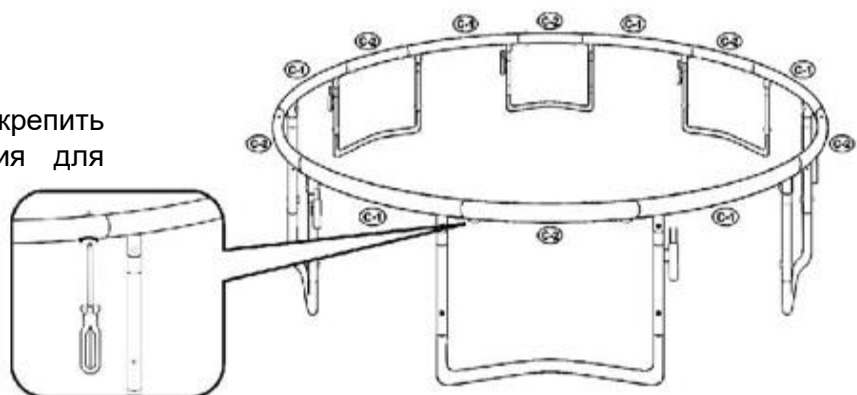

Примечание:

Если вы не можете установить винты из-за того, что отверстия в деталях не совмещены, дождитесь, когда будет установлен прыжковый мат, который стабилизирует конструкцию.

Установите на ножки стабилизаторы К – на каждую ножку по два стабилизатора (см. рисунок).

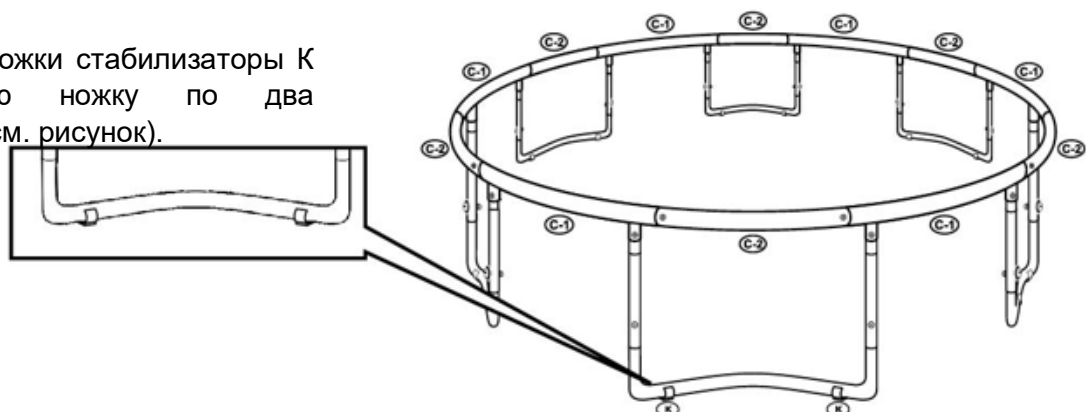

Сборка каркаса завершена!

ШАГ 7

Внимание: Будьте осторожны при креплении пружин, чтобы не прищемить пальцы.

1. Разместите прыжковый мат по центру каркаса.

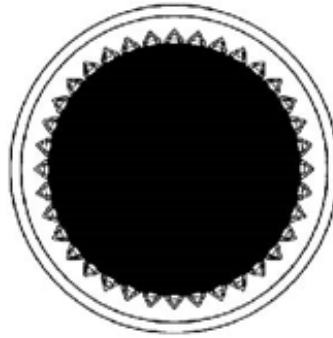

2. Закрепите первые четыре пружины в соответствии с рисунком ниже. Пружины должны располагаться друг напротив друга и условно делить каркас батута на четыре части.

Примечание: Убедитесь, правильно ли вы закрепили пружины. Для этого посчитайте в полученных участках количество отверстий на каркасе и количество треугольных наконечников на мате. Они должны соответствовать друг другу. В противном случае, перезакрепите те пружины, где была допущена ошибка.

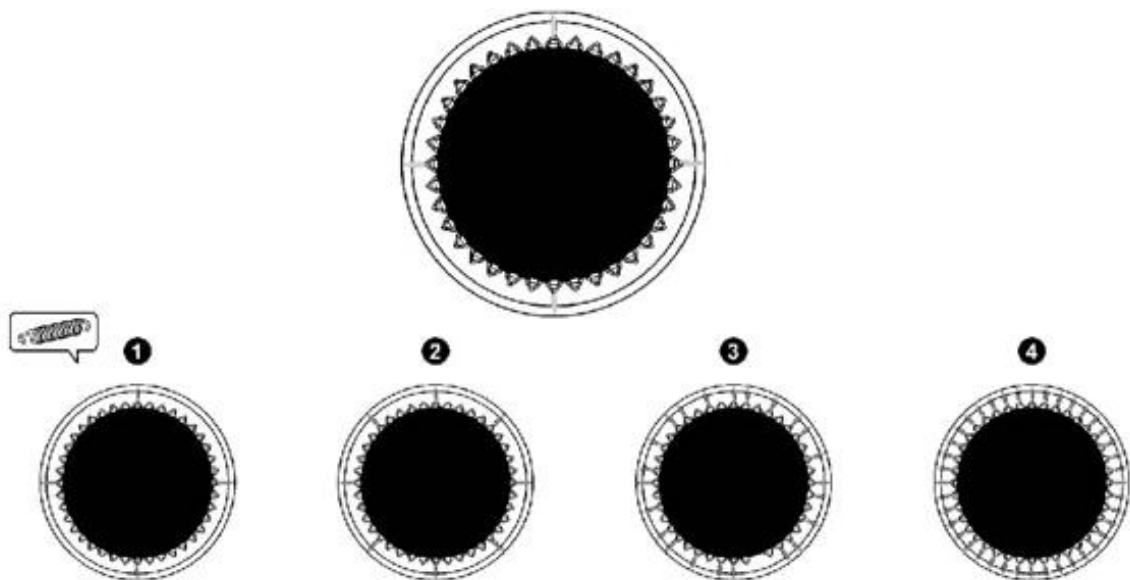

Сначала разместите четыре пружины, поделив каркас на четыре части

Ещё четыре пружины следует закрепить по центру каждого из четырёх участков

Продолжайте крепить пружины равномерно по всему каркасу

По завершению сборки на мате не должно оставаться свободных колец

Инструкции по работе с инструментом для натяжения пружин.

а) Зацепитесь одним краем пружины (тот, что сильнее закруглён) за треугольный наконечник мата.

б) За свободный конец пружины зацепитесь инструментом и потяните его в сторону каркаса – до тех пор, пока острый край пружины не поравняется с нужным отверстием на каркасе. Установите острый край в отверстие и отпустите пружину.

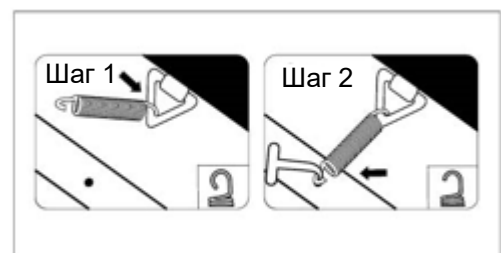

ШАГ 8

1. Расположите защитный кожух поверх металлического каркаса батута. Во избежание повреждений кожух должен полностью покрывать пружинную конструкцию.

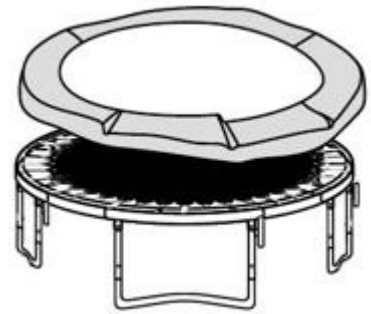

2. Защитный кожух имеет несколько крепёжных лент, которые обеспечивают более надёжную фиксацию покрытия. Во избежание ошибок, выполните крепление в соответствии с рисунком ниже.

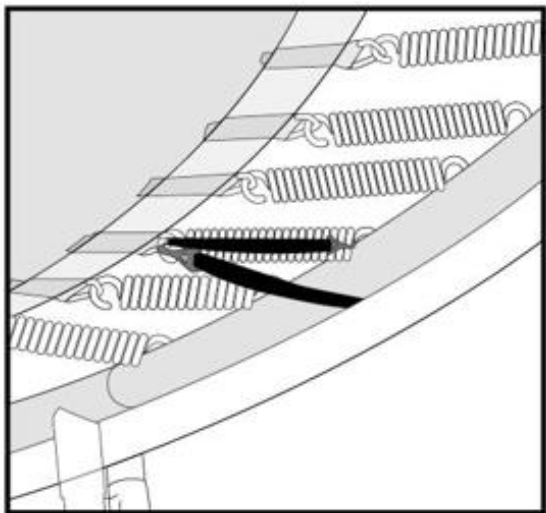

Примечание:

Модель UB03EC-15E имеет только одну крепёжную ленту, которую следует обвязать вокруг каркаса, как показано на рисунке ниже. Чтобы понять, в каких батутах такая модель крепления, см. страницу 8.

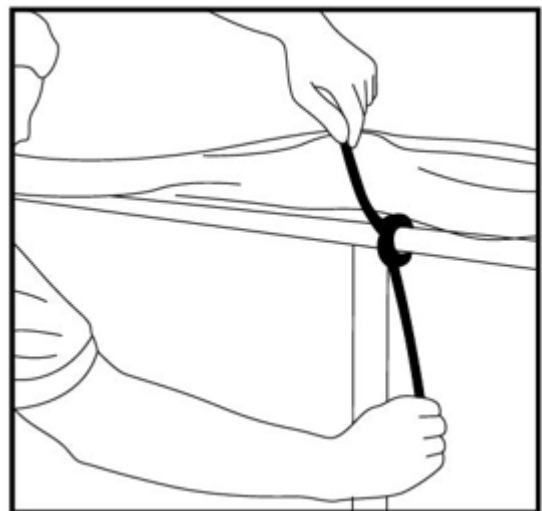









По завершению данного шага батут должен выглядеть следующим образом:

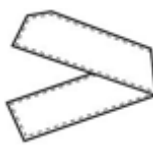

Теперь переходите к следующему этапу – креплению защитной сетки.

ПЕРЕЧЕНЬ ДЕТАЛЕЙ (ЗАЩИТНАЯ СЕТКА)

№	Изображение	Наименование	230см	275см	305см	365см	395см	425см	455см	490см
V		Верхняя секция стойки	6	6	8	6	6	6	6	6
W		Нижняя секция стойки	6	6	8	6	6	6	6	6
X		Защитная сетка	1	1	1	1	1	1	1	1
Y		Заглушка	6	6	8	6	6	6	6	6
X		Трос	1	1	1	1	1	1	1	1
U		Поролоновая втулка	6	6	8	6	6	6	6	6
T		Манжета	6	6	8	6	6	6	6	6
S		Рычаг	12	12	16	12	12	12	12	12

ИНСТРУКЦИИ ПО СБОРКЕ



Для сборки защитной сетки требуются двое взрослых в хорошей физической форме. Наденьте удобную обувь. Обращаем внимание, что несоблюдение инструкций и рекомендаций из данного руководства может стать причиной травм.

ШАГ 1

Установите рычаг в удлинитель опорной ножки F2 – рычаг должен пройти через отверстие детали. Затем закрепите на ножках нижнюю секцию стоек для защитной сетки. Повторите действие со всеми ножками.

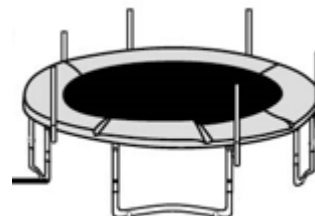

Примечание: У нижней секции резьба располагается с обеих сторон детали.

ШАГ 2

После того, как все нижние секции будут закреплены на опорных ножках, установите в эти секции оставшиеся рычаги, а затем разместите поверх них верхние секции стоек. Продолжайте выполнять эти действия до тех пор, пока все секции стоек не будут закреплены на батуте.

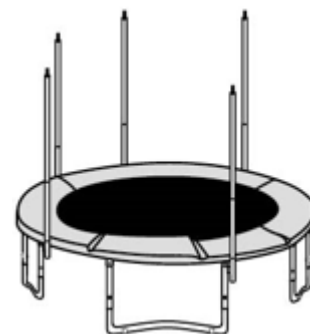

ШАГ 3

Для защиты стоек наденьте на них поролоновые втулки.

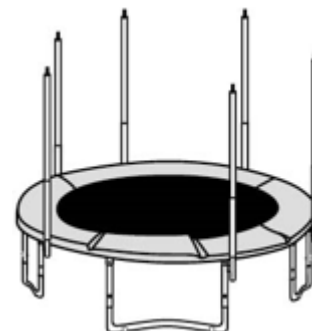

ШАГ 4

Поверх стоек разместите заглушки (см. рисунок).

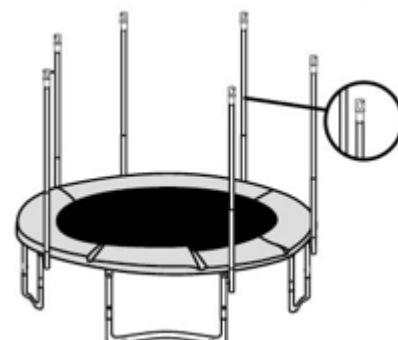

ШАГ 5

Зацепите защитную сетку за верхнюю часть заглушек, на которых располагается соответствующий выступ (см. рисунок).

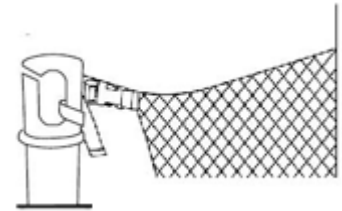

КРЕПЛЕНИЕ НИЖНЕЙ ЧАСТИ СЕТКИ

1. Закрепите сетку за треугольные наконечники батута при помощи специальных манжет с клипсами (см. рисунок). Расположите их равномерно по каркасу.

2. Далее воспользуйтесь тросом. Закрепите один конец троса на треугольном наконечнике батута – ближайшем к молнии защитной сетки.

3. Протяните трос через сетку, пропустите один наконечник, а через следующий снова протяните трос и т.д., пока трос не пройдет полный круг.

4. Когда трос вернется в исходную точку, закрепите его свободный конец так же на ближайшем к молнии наконечнике.

Крепление защитной сетки завершено. Перед тем, как приступить к занятиям на батуте, выполните его проверку (см. дальнейшие инструкции).

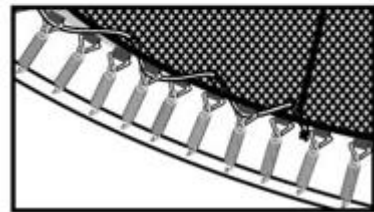
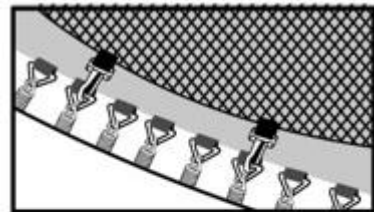

Разместите
предупреждающую
наклейку здесь

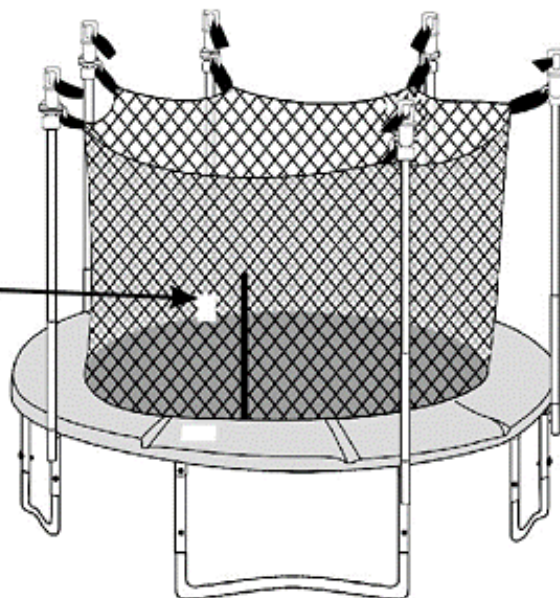

Поздравляем, ваш батут собран и готов к использованию!

Разместите предупреждающие наклейки (входят в комплект) на защитную сетку и защитный кожух. Обратите внимание на расположение наклеек (см. рисунок), они должны находиться возле входной части батута, чтобы быть в зоне видимости.

КАК УБРАТЬ ЗАЩИТНУЮ СЕТКУ

Конструкция защитной сетки разработана таким образом, чтобы её легко можно было сложить, если в ней долгое время нет необходимости (например, зимой). Для этого следуйте инструкциям, представленным в данном разделе. Обратите внимание, данные инструкции включают в себя использование защитного покрытия, который не входит в комплект и приобретается отдельно (данное покрытие помогает хранить батут при неблагоприятных погодных условиях).

1. Отсоедините нижние секции стоек от опорных ножек. При этом разъединять верхние и нижние секции не нужно.

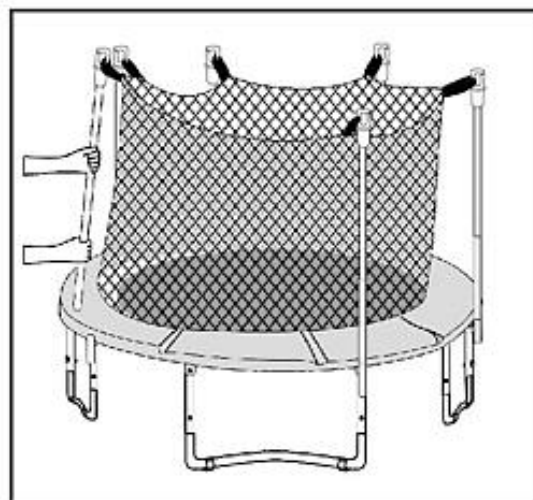

2. Далее сложите сетку вместе со стойками по центру прыжкового мата (см. рисунок).

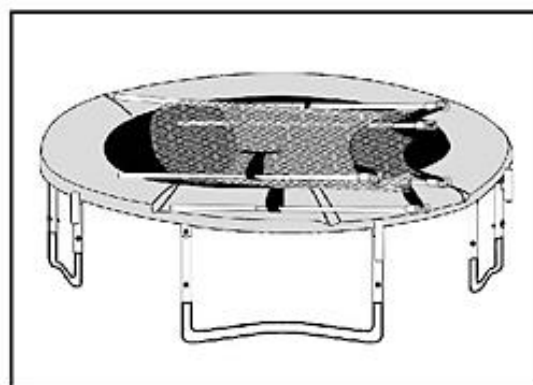

3. В завершение закройте батут защитным покрытием (не входит в комплект).



ПРОВЕРКА БАТУТА

После того, как вы собрали батут, проведите следующие этапы проверки:

Батут:

- С помощью отвёртки проверьте, чтобы все винты были надёжно затянуты.
- Загляните под полотно батута. Убедитесь, что все пружины надёжно зафиксированы в каркасе батута, а также прикреплены к кольцу полотна.
- Проверьте прочность каркаса.
- Надавите на прыжковый мат обеими руками, затем уберите руки. Мат должен вернуться в исходное состояние.
- Осмотрите защитный кожух и проверьте, чтобы он полностью закрывал пружины и каркас батута.
- Убедитесь, что защитный кожух надёжно привязан.

Защитная сетка:

- Возьмитесь за стойку защитной сетки и слегка потрясите ее, проверяя надёжность установки.
- Проверьте, чтобы на защитной сетке и кожухе не было разрывов.
- Проверьте функциональность молнии и защитных карабинов.
- Убедитесь, что все пластиковые крючки сетки надёжно закреплены в кольцах полотна.

По завершению всех вышеуказанных этапов проверки проведите ещё один, завершающий, тест. Зайдите на батут и попрыгайте на нём в течение 5 минут. Если батут устойчив, значит, тест пройден.

Поздравляем, вы завершили сборку вашего батута! Не забывайте следовать правилам безопасности. Веселитесь, не забывая о безопасности.

ТЕХНИКА ВЫПОЛНЕНИЯ БАЗОВЫХ ПРЫЖКОВ

Мы рекомендуем всем пользователям батута внимательно изучить следующие базовые техники прыжков.

БАЗОВЫЙ ПРЫЖОК

- Встаньте в исходное положение – ноги на ширине плеч, взгляд устремлен вниз, на мат.
- Сделайте взмах руками вверх.
- В воздухе сведите ноги и направьте носки ступней вниз.
- Приземляясь, держите ноги на ширине плеч.

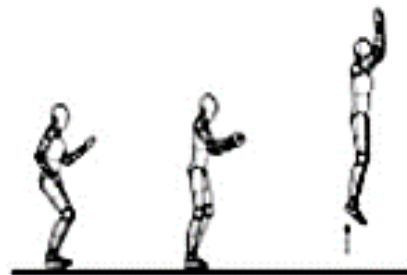

ТЕХНИКА ОСТАНОВКИ

- Используйте данную технику в тех случаях, когда во время прыжка происходит потеря контроля над телом.
- Выполните базовый прыжок.
- При приземлении резко согните колени.



СОБАЧИЙ ВЫПАД

- Начните с базового прыжка.
- Приземлитесь на руки и колени одновременно. Убедитесь, что спина в это время параллельно мату.
- Особое внимание обратите именно на приземление на четыре точки, а не на высоту прыжка.



ПРЫЖКИ НА ЧЕТВЕРЕНЬКИ

- Начните с базового прыжка.
- Приземлитесь на колени, удерживая спину прямо, а тело вытянутым вверх, используйте руки для сохранения равновесия.
- Подпрыгните вверх в исходное положение с помощью резкого рывка руками.



ПРЯЖОК В СЕД

- Начните с базового прыжка.
- Приземлитесь на мат в положение сидя.
- Руки при приземлении должны быть возле бёдер.
- Вернитесь в исходное положение с помощью



резкого рывка руками.

